

Bedieningshandleiding



Mocht de BeoVision 5-cd-rom beschadigd raken of verloren gaan, dan kunt u deze informatie ook raadplegen op de website van Bang & Olufsen:

www.bang-olufsen.com

of contact opnemen met uw dealer.

Verklaring van de symbolen in de handleidingen

Hieronder ziet u hoe in de handleidingen een toets, bron of statusdisplay wordt afgebeeld.

**TV
LIST**



Toetsen op de Beo4-afstandsbediening

STORE

P-IN-P

Displays op de Beo4-afstandsbediening

TV 12

UPDATE

Displays op de BeoVision 5

De gebruikershandleidingen

Deze **Bedieningshandleiding** bevat informatie over het dagelijks gebruik, de meer geavanceerde mogelijkheden, alsmede de basisinstellingen en het onderhoud van het product.

Het **Referentiehandboek op cd-rom** bevat informatie over het aansluiten van de luidsprekers, het aanpassen van de luidsprekeropstelling, het aansluiten van externe apparatuur, het aansluiten van een audiosysteem en het installeren en bedienen van een BeoLink-systeem. Daarnaast bevat het een overzicht van de schermmenu's.

Beide handleidingen bevatten een index zodat u snel informatie kunt vinden over specifieke onderwerpen.

Wij gaan ervan uit dat uw Bang & Olufsen dealer het product bij u thuis heeft afgeleverd en geïnstalleerd, en naast de noodzakelijke aansluitingen ook de eerste instellingen voor u heeft verzorgd. Informatie over installatie en instellingen vindt u echter ook in de handleidingen, voor het geval u dit later nog eens nodig hebt, bijvoorbeeld als u uw systeem wilt verplaatsen of uitbreiden.

Het referentiehandboek vindt u op de bijgevoegde cd-rom in de vorm van een bestand in PDF-formaat.

Om het PDF-bestand te kunnen lezen, dient u op uw computer het programma Acrobat Reader te hebben geïnstalleerd. Als u niet beschikt over dit programma, kunt u het installeren vanaf de cd-rom.

Selecteer vervolgens het bestand met de gewenste taal, waarna het referentiehandboek wordt geopend.

Dagelijks gebruik, 4

Hier leest u hoe u de BeoVision 5 en de Beo4-afstandsbediening gebruikt, zenders selecteert en bekijkt, teletekstinformatie opzoekt en ook hoe u de BeoVision 5 als thuisbioscoop kunt gebruiken.

Geavanceerde bediening, 12

Alles wat u moet weten over de bijzondere functies van de BeoVision 5; geavanceerde teletekstfuncties, afspelen en standby zetten met behulp van de timer, specifieke geluidsinstellingen en -programma's, twee bronnen tegelijk bekijken, aangesloten videoapparatuur bedienen met de Beo4 en camcorderopnamen afspelen en kopiëren.

Installatie en overzicht van de aansluitingen, 22

Hier leest u hoe u de BeoVision 5 dient te verplaatsen en op te stellen, wat u op de BeoVision 5 kunt aansluiten en waar en hoe u extra videoapparatuur aanmeldt.

Zenders afstemmen en voorkeuren instellen, 30

Hier leest u hoe u zenders afstemt, benoemt en verwijdert en hoe u de volgorde bepaalt waarin ze verschijnen. Dit hoofdstuk bevat tevens informatie over het instellen van tijd, datum, beeld en geluid.

Onderhoud, 40

Hier leest u hoe u de BeoVision 5 moet onderhouden en hoe u het ingebouwde pincodesysteem gebruikt.













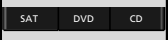

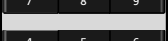
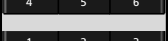

Index, 44

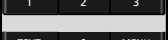
Hier kunt u meer te weten komen over specifieke onderwerpen.

Kennismaking met de BeoVision 5 en de Beo4

De Beo4-afstandsbediening

Bekijk de basisprincipes van de Beo4-afstandsbediening en probeer ze eens uit. Hieronder worden de functies van de toetsen op de Beo4 uitgelegd.

De televisie inschakelen	TV		TV	Op de display van de Beo4 ziet u welke bron u hebt gekozen, of, als u op de toets LIST drukt, welke extra functies beschikbaar zijn, zoals FORMAT
Bijvoorbeeld een set-top box* inschakelen	SAT		FORMAT	
Een dvd-speler inschakelen*	DVD			
Een videorecorder inschakelen*	V TAPE		RADIO	Radio, cd of audiocassettedeck inschakelen*
Tweemaal drukken om rechtstreeks op te nemen*	RECORD		CD	
Zenders of tracks selecteren*	0 - 9		A TAPE	
Teletekst inschakelen	TEXT		LIGHT	De lichtbronnen aanpassen*
De kleurentoetsen geven toegang tot verschillende functies, afhankelijk van de gekozen bron			MENU	Het hoofdmenu openen voor toegang tot de zenderlijst, timerinstellingen (opnemen en standby) en andere instellingsopties
Andere functies in de display van de Beo4 zichtbaar maken**	LIST			Bladeren tussen zenders, hoofdstukken op een dvd-schijf of cd-tracks*
Druk hierop om het afspelen van een videoband of schijf stop te zetten; druk hierop om het opnemen te stoppen*	STOP			Een band terug- of snel vooruitspoelen*
Geluidsvolume aanpassen; druk op het midden om geluid uit te schakelen			GO	Instructies of instellingen accepteren en opslaan
			EXIT	Alle schermmenu's sluiten
				De BeoVision 5 standby zetten
				

BANG & OLUFSEN

*Om deze functies te gebruiken moeten de desbetreffende producten en functies beschikbaar zijn in uw systeem.

**Raadpleeg de handleiding van de Beo4 voor informatie over het zichtbaar maken van extra functies in de Beo4-display.

Informatie in de display en menu's

Informatie over geselecteerde bronnen wordt getoond boven aan het scherm. Bovendien kunt u extra functies instellen of wijzigen via menu's op het scherm.

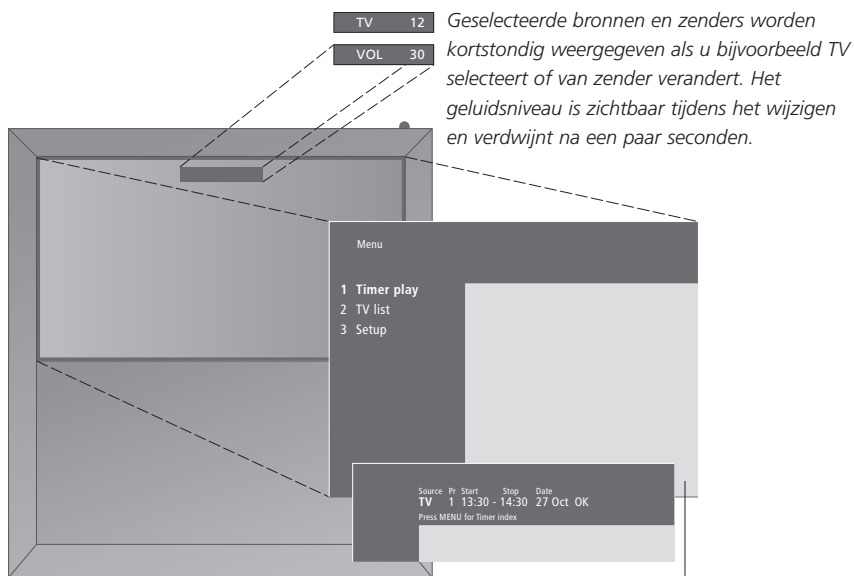

Geselecteerde bronnen en zenders worden kortstondig weergegeven als u bijvoorbeeld TV selecteert of van zender verandert. Het geluidsniveau is zichtbaar tijdens het wijzigen en verdwijnt na een paar seconden.

Schermmenu's bevatten een verticale lijst met opties of een horizontale lijst met instellingen die u moet invullen.

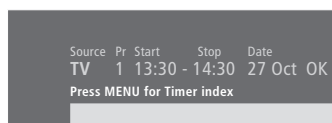

U kunt kiezen of de navigatieaanwijzingen in de menu's worden afgebeeld. De aanwijzingen worden standaard afgebeeld, maar u kunt ze desgewenst uitzetten. Open in het menu 'Setup' de optie 'Menu' en kies 'On' om de navigatieaanwijzingen aan te zetten of 'Off' om ze uit te zetten.

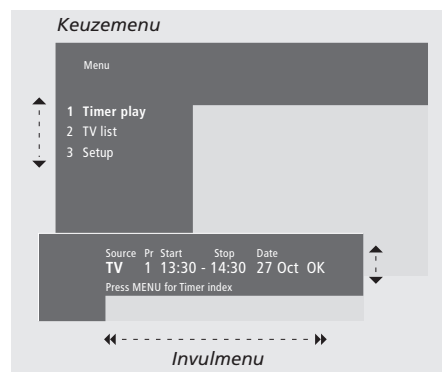

Om het menusysteem te openen...

MENU Druk op MENU terwijl de televisie is ingeschakeld

Keuzemenu's gebruiken...

▲ ▼ Druk hierop om door een keuzemenu te bladeren, of...

1 – 9 ...druk op de cijfertoetsen van de Beo4 om een genummerde keuze in een lijst te selecteren

GO Druk hierop om uw keuze op te geven

Invalmenu's gebruiken...

▲ ▼ Druk op ▲ of ▼ om uw keuzes voor één instelling in een invalmenu te zien of op ◀ en ▶ om naar een vorige of volgende instelling te gaan

0 – 9 Druk op de cijfertoetsen van de Beo4 om instellingen op te geven

GO Druk hierop om uw keuze op te geven

In beide menu's drukt u op STOP om terug te gaan naar een vorig menu of op EXIT om alle menu's te sluiten.

Televisiekijken

Op deze pagina worden functies beschreven die vaak dagelijks worden gebruikt:

- Een tv-zender selecteren op nummer;
- Naar een andere zender of bron schakelen;
- Een lijst met zenders oproepen op het scherm;
- Het geluidsvolume aanpassen;
- De BeoVision 5 draaien zodat u recht voor de tv zit. U kunt de BeoVision 5 alleen draaien als de tv is uitgerust met een op afstand bedienbare gemotoriseerde voet.

Al deze functies kunnen worden uitgevoerd met behulp van de Beo4-afstandsbediening.

Een tv-zender kiezen

Als u televisie wilt kijken, drukt u op de overeenkomstige toets op de Beo4. De BeoVision 5 schakelt in op de zender waar u het laatst naar hebt gekeken.

TV	Druk hierop om de televisie aan te zetten. De laatst bekeken zender verschijnt op het scherm
TV 2	
0 – 9	Druk op een zendernummer om rechtstreeks naar die zender te gaan
▲	Druk hierop om stapsgewijs van zender naar zender te gaan
▼	
DVD	Druk op elk gewenst moment op de toets van een andere bron om die bron in te schakelen, bijvoorbeeld DVD
•	Druk hierop om de BeoVision 5 standby te zetten

De lijst met zenders bekijken

Alle tv-zenders staan in een lijst die u op het scherm kunt openen. De lijst, die 99 tv-zenders kan bevatten, toont de nummers en namen van de zenders.

TV	Druk hierop om de televisie aan te zetten
GO	Druk hierop totdat de zenderlijst op het scherm verschijnt
◀ ▶	Druk hierop om naar de vorige of volgende pagina van de lijst met zenders te gaan
0 – 9	Om een zender te kiezen, drukt u op de Beo4 op het zendernummer of op de pijltoetsen totdat de cursor op de gewenste zender staat
▲	
▼	
GO	Druk op GO om deze zender in te schakelen of op EXIT om het menu te sluiten
EXIT	

U kunt de zenderlijst ook oproepen door met de MENU-toets het hoofdmenu te openen en vervolgens op 2 te drukken om de tv-lijst te selecteren.

Het volume aanpassen of uitschakelen

Terwijl u een bron gebruikt, kunt u op elk gewenst moment het volume van de tv aanpassen of het geluid helemaal uitschakelen.

- ^ Druk boven of onder op de toets om het geluid harder of zachter te zetten

v Druk midden op de toets om het geluid uit te zetten
- ^ Druk nogmaals boven of onder op deze toets om het geluid weer aan te zetten

v

De televisie draaien

Als de BeoVision 5 is voorzien van een op afstand bedienbare gemotoriseerde voet, kunt u de tv naar links of naar rechts draaien via de Beo4-afstandsbediening.

- LIST** Druk herhaaldelijk hierop tot

STAND STAND verschijnt op de Beo4-display
- ◀ ▶ Druk hierop om de BeoVision 5 naar links of rechts te draaien, of...
- 0** ...druk op 0, 1 of 2 om

1 voorgeprogrammeerde

2 kijkstanden van de tv te gebruiken

Kijk op pagina 39 bij *Instellingen voor de stand van de tv* voor meer informatie over het instellen van tv-standen.



De lijst met tv-zenders. Stippellijnen geven aan dat een zender zonder naam is opgeslagen. Een leeg vakje geeft aan dat geen zender is opgeslagen.

De BeoVision 5 als thuisbioscoop

U kunt uw systeem uitbreiden tot een complete thuisbioscoop door vier Bang & Olufsen luidsprekers en een BeoLab 2-subwoofer aan te sluiten*.

Wanneer u de BeoVision 5 of een daarmee verbonden bron inschakelt, kunnen de luidsprekers in een surround-soundsysteem in- of uitgeschakeld worden, afhankelijk van het type geluid dat bij de gebruikte bron hoort.

Met de BeoVision 5 kan een luidsprekercombinatie automatisch worden ingeschakeld. Dit gebeurt bijvoorbeeld wanneer een uitgezonden programma of een dvd-schijf informatie bevat over het aantal in te schakelen luidsprekers. Maar u kunt ook altijd de luidsprekercombinatie van uw voorkeur inschakelen.

U kunt ook het beeldformaat aanpassen om het scherm helemaal te vullen voor een maximale thuisbioscoopbeleving.

Luidsprekers selecteren voor filmgeluid

Terwijl u naar een film of een tv-programma kijkt, kunt u de gewenste luidsprekercombinatie kiezen, als uw systeem tenminste over verschillende geluidsinstellingen beschikt.

LIST

SPEAKER

Druk herhaaldelijk hierop tot SPEAKER verschijnt op de Beo4-display

1 – 5

Druk op het nummer van de gewenste luidsprekeroptie. De geselecteerde luidsprekers worden automatisch ingeschakeld



Als u de geluidsbalans voor het programma dat u bekijkt, wilt wijzigen, drukt u op ▲ of ▼



voor balans tussen de externe luidsprekers voor en achter, en drukt u op ◀ of ▶ om de balans tussen de linker- en de rechterluidspreker aan te passen

EXIT

Druk op EXIT om SPEAKER van de Beo4-display te verwijderen en terug te gaan naar de gebruikte bron

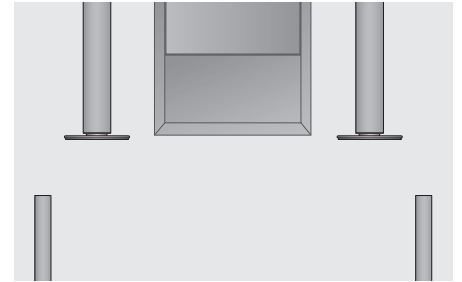

Luidsprekercombinaties

SPEAKER 1

Geluid alleen via de televisieluidsprekers. Voor praatprogramma's, bijvoorbeeld het journaal.

SPEAKER 2

Stereogeluid via de twee externe luidsprekers voor. De BeoLab 2-subwoofer is actief. Voor muziek-cd's.

SPEAKER 3

De televisieluidsprekers, de externe luidsprekers voor en de BeoLab 2-subwoofer zijn actief. Voor tv-programma's in stereo.

SPEAKER 4

Versterkt stereogeluid via de twee externe luidsprekers voor en achter. De BeoLab 2-subwoofer is actief. Voor muziek-cd's of -cassettes.

SPEAKER 5

Surround sound via alle luidsprekers, inclusief de BeoLab 2-subwoofer. Voor programma's met Surround Sound.

Als alleen twee externe luidsprekers voor zijn aangesloten op de televisie, hebt u alleen de keuze uit SPEAKER 1-3.

*OPMERKING! Meer hierover vindt u op de BeoVision 5-cd-rom en in het hoofdstuk *Luidsprekeropstelling – surround sound*.

Het beeld het hele scherm laten vullen

De BeoVision 5 zorgt ervoor dat het beeldvlak altijd optimaal wordt benut. Het beeld wordt automatisch aangepast zodat het beeldscherm zoveel mogelijk wordt gevuld. Voor uw thuisbioscoop kunt u echter ook altijd een eigen voorkeursformaat kiezen.

LIST

Druk herhaaldelijk hierop tot FORMAT verschijnt op de Beo4-display

FORMAT

GO

Druk hierop als u wilt dat de BeoVision 5 het beeld optimaliseert, of...

1 – 3

...druk op het nummer van het gewenste beeldformaat



Als u Format 1 hebt gekozen, drukt u op ▲ of ▼ om dit formaat aan te passen



Als u Format 2 hebt gekozen, drukt u op ▲ of ▼ om het beeld naar boven of beneden te bewegen



EXIT

Druk hierop om de FORMAT-functie te verlaten

Beeldformaatopties

FORMAT 1

Voor standaard tv-beelden, zoals rechts afgebeeld. Er zijn twee instellingen mogelijk: Panoramisch beeld (voor het grootste beeld) en 4:3 (voor standaardbeeldformaat).

FORMAT 2

Voor 'letterbox'-beeld (boven en onder een zwarte balk).

FORMAT 3

Voor echte 16:9 breedbeeldfilms. FORMAT 3 wordt meestal automatisch geselecteerd. Als dit niet gebeurt, kunt u dit formaat zelf selecteren.



Bij Format 1 kiest de BeoVision 5 automatisch het grootste beeld (panoramisch beeld).

Teletekst

Als u een zender kiest die ook teletekstinformatie biedt, hebt u via de BeoVision 5 toegang tot teletekstpagina's, elke daaraan gekoppelde subpagina, en ook tot vier geheugenpagina's waarmee u uw meest bekeken teletekstpagina's kunt vastleggen.

Opgeslagen geheugenpagina's verschijnen als eerste op uw scherm als u teletekst oproept en met de Beo4 kunt u eenvoudig en snel door de pagina's bladeren.

Als u de teletekstpagina met ondertitels opslaat als geheugenpagina 4, kunt u voor die zender ondertitels automatisch inschakelen.

Belangrijkste teletekstfuncties

U kunt teletekstinformatie als volgt oproepen: schakel teletekst in, kijk op de indexpagina om het gewenste paginanummer te vinden en vraag deze pagina vervolgens op.

TEXT	Druk hierop om de teletekstindexpagina op te roepen
0 – 9	Toets het nummer in van een teletekstpagina die u wilt zien
▲ ▼	Druk hierop om naar de vorige of de volgende pagina te bladeren
STOP	Als de huidige pagina subpagina's heeft, kunt u op STOP drukken om het bladeren te onderbreken
0 – 9 ▲ ▼	Om een bepaalde subpagina te bekijken, toetst u het viercijferige nummer van de gewenste pagina in of drukt u op ▲ of ▼ om naar deze pagina te bladeren
STOP	Druk weer op STOP om verder te bladeren in de subpagina's
EXIT	Druk op EXIT om teletekst te verlaten en terug te gaan naar de gebruikte bron

Favoriete teletekstpagina's opslaan

U kunt uw favoriete teletekstpagina's opslaan als geheugenpagina's, zodat deze pagina's als eerste verschijnen als u teletekst oproept.

TEXT	Druk hierop om teletekst op te roepen
0 – 9 ▲ ▼	Druk op de nummertoesen of op ▲ ▼ op de Beo4 om naar een veelgelezen pagina te gaan
LIST STORE	Druk herhaaldelijk hierop tot STORE verschijnt op de Beo4-display
GO	Druk hierop om de huidige pagina te selecteren als geheugenpagina
1 – 4	Voer het nummer van de te gebruiken geheugenpagina in
GO	Druk hierop om de pagina op te slaan als geheugenpagina, of...
EXIT	...druk hierop om de STORE-functie te beëindigen en terug te keren naar teletekst zonder iets op te slaan

Houd er rekening mee dat u teletekstpagina's van de set-top box wel kunt bekijken, maar niet als geheugenpagina kunt opslaan!

OPMERKING! Als de BeoVision 5 via een BeoLink-kabel verbonden is met een andere televisie, kunnen opgeslagen geheugenpagina's niet gedeeld worden met aangesloten tv's. Geheugenpagina's moeten op elke aangesloten tv handmatig worden opgeslagen.

Dagelijks gebruik van geheugenpagina's

Soms wilt u snel een geheugenpagina bekijken, bijvoorbeeld om 's ochtends vóór vertrek nog even de verkeersinformatie te lezen op teletekst.

- TV** Druk hierop om een tv-zender met teletekst op te roepen
- TEXT** Druk hierop om teletekst te openen. Geheugenpagina 1 verschijnt automatisch
- ◀ ▶** Druk hierop om naar de andere geheugenpagina's te gaan

Om geheugenpagina's van een andere teletekstdienst te bekijken, drukt u op de Beo4 op EXIT om terug te keren naar het tv-beeld, vervolgens drukt u op ▲ ▼ of het zendernummer om van zender te veranderen en op TEXT om teletekst op te roepen.

Ondertiteling via teletekst aanzetten

Als een zender ondertitels via teletekst aanbiedt voor lopende programma's, kunt u ondertiteling voor die zender aanzetten. Het paginanummer van de ondertiteling via teletekst staat vaak vermeld op teletekstpagina 100.

- 0 – 9** Kies vanuit teletekst met ▲ ▼ of de cijfertoetsen op de Beo4 het nummer van de pagina voor ondertiteling via teletekst. De ondertitels verschijnen nu op het scherm
- EXIT** Druk hierop om de ondertiteling weer uit te zetten

Ondertiteling via teletekst opslaan als geheugenpagina...

- LIST** Druk herhaaldelijk hierop tot
 - STORE** STORE verschijnt op de Beo4-display
 - GO** Druk hierop om de geheugenpagina te selecteren
 - 4** Druk op 4 voor geheugenpagina 4
 - GO** Druk hierop om de ondertitelingspagina op te slaan
- Als u de opgeslagen ondertiteling wilt verwijderen, slaat u gewoon een andere teletekstpagina als geheugenpagina 4 op
- TV** Druk hierop om weer gewoon tv te kijken

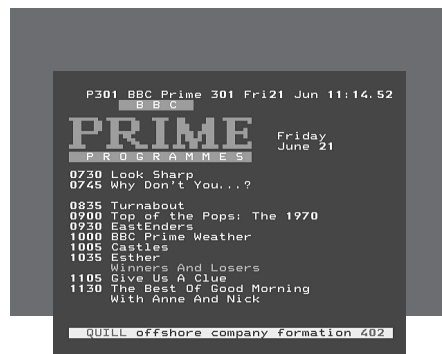

Een typische teletekstpagina. Het huidige paginanummer, de zendernaam, de datum en het tijdstip verschijnen boven in het scherm, evenals een getal van drie cijfers dat aangeeft hoever de paginazoekfunctie is gevorderd.

Als u een zender kiest met een teletekstdienst, hebt u via de BeoVision 5 toegang tot teletekstpagina's.

Daarnaast beschikt de BeoVision 5 over drie extra teletekstfuncties: tekstvergroting voor betere leesbaarheid, teletekstpagina's op het tv-beeld en verborgen tekst, bijvoorbeeld het antwoord op een quizvraag of een grap.

Als het teletekstsysteem werkt met Fastext, kunt u met de gekleurde toetsen op de Beo4 naar een van de vier gekoppelde teletekstpagina's springen.

De BeoVision 5 kan u ook laten weten wanneer een pagina is gevonden of de inhoud van een bepaalde pagina is vernieuwd.

Extra teletekstfuncties

Tijdens het gebruik van teletekst kunt u de tekst vergroten, een teletekstpagina over het tv-beeld plaatsen of verborgen tekst zichtbaar maken.

De tekst op het scherm vergroot afbeelden...

LIST Druk herhaaldelijk hierop tot
LARGE LARGE verschijnt op de Beo4-display

GO Druk hierop om de functie te activeren – de bovenste paginahelft wordt afgebeeld

GO Druk hierop om de onderste helft te bekijken

GO Druk hierop om terug te keren naar de normale tekstgrootte

Het tv-beeld als teletekstachtergrond...

LIST Druk herhaaldelijk hierop tot MIX
MIX verschijnt op de Beo4-display

GO Druk hierop om teletekstinformatie af te beelden over het tv-beeld

GO Druk hierop om het tv-beeld te verbergen

Verborgen tekst zichtbaar maken...

LIST Druk herhaaldelijk hierop tot
REVEAL REVEAL verschijnt op de Beo4-display

GO Druk hierop om de functie te activeren; als de huidige pagina verborgen tekst bevat, wordt die nu zichtbaar

GO Druk hierop om de tekst weer te verbergen

Bijgewerkte teletekstpagina's bekijken

De BeoVision 5 ondersteunt de functie voor bijgewerkte pagina's die sommige teletekstaanbieders toepassen om te laten weten dat de inhoud van een teletekstpagina's is gewijzigd. Dit kan handig zijn als u bijvoorbeeld tijdens het televisiekijken op de hoogte wilt blijven van het laatste nieuws.

Open de gewenste teletekstpagina...

LIST Druk herhaaldelijk hierop tot
UPDATE UPDATE verschijnt op de Beo4-display

GO Druk hierop om de functie te activeren

FOUND Zodra de pagina is gevonden, verschijnt FOUND op het scherm

UPDATE Als de inhoud van de pagina is gewijzigd, verschijnt UPDATE op het scherm

GO Druk hierop om de gevonden of bijgewerkte pagina te bekijken

EXIT Druk hierop om teletekst uit te schakelen

De functie wordt uitgeschakeld als u van zender verandert.

Opname via teletekstpagina met tv-programmagegevens

Als u een BeoCord V 8000-videorecorder hebt aangesloten op de BeoVision 5, kunt u de opname van een programma programmeren via een teletekstpagina met tv-programmagegevens.

- TEXT** Druk hierop om teletekst op te roepen
- 0 – 9** Zoek de teletekstpagina met tv-programmagegevens, bijvoorbeeld 301
- RECORD** Druk hierop om de opname te beginnen; een cursor markeert de naam of begintijd van het eerste programma in de lijst
- ▲ Druk op ◀ ▶ ▲ of ▼ om de cursor te verplaatsen naar het programma dat u wilt opnemen
- GO** Druk hierop om dat programma te selecteren – op de plaats van de cursor bij het programma ziet u nu datum, zendernaam en zendernummer, gevolgd door OK?
- Als deze gegevens niet kloppen, druk dan op ◀ of ▶ om door de informatie te bladeren en op ▲ of ▼ om de instellingen te wijzigen
- GO** Druk hierop om de timerinstellingen op te slaan. RECORD wordt weergegeven

Opmerking over PDC/VPS en opnemen

Bij PDC (Program Delivery Control) of VPS (Video Programming System) wordt gebruikgemaakt van een gecodeerd signaal dat de zender bij ieder programma meestuurt. Daardoor wordt een programma altijd volledig opgenomen, ook als het later dan aangekondigd begint, omdat de beginen eindtijd aan de hand van het gecodeerde signaal automatisch worden aangepast.

Als bij programma's die u opneemt ook PDC- of VPS-signalen worden uitgezonden en in het menu 'Setup' van de videorecorder bij de functie PDC/VPS On is geselecteerd, wordt niet de begintijd, maar de titel van het programma gemarkeerd dat u wilt opnemen. U hoeft dan niet te letten op de begin- en eindtijden. Het is voldoende als u de statusregel bevestigt die verschijnt in plaats van de programmatitel. Desgewenst kunt u natuurlijk de informatie in de display wijzigen.



Als een zender geen PDC/VPS-signalen uitzendt, wordt bij het opnemen de vooraf geprogrammeerde begin- en eindtijd aangehouden, ook als het programma later begint of uitloopt. Wanneer u een op te nemen programma vastlegt, worden de tijden afgebeeld boven in uw scherm.

Als u nog meer programma's wilt opnemen, kunt u deze eveneens met behulp van de cursor in de lijst met programmeergegevens markeren.

Rechtstreeks naar een pagina springen via Fastext

Sommige teletekstaanbieders bieden Fastext aan, een functie waarmee u rechtstreeks naar één (van de vier) gekoppelde teletekstpagina's kunt springen. De BeoVision 5 ondersteunt Fastext.

- TEXT** Druk hierop om teletekst op te roepen
- ▲ ▼
0 – 9 Druk op ▲ of ▼ om een Fastext-pagina te zoeken. U kunt ook het gewenste paginanummer met de cijfertoetsen invoeren
- ■
■ ■ Druk op een van de gekleurde toetsen om de Fastext-functie te gebruiken. De titels van de vier gekoppelde pagina's verschijnen boven in het scherm
- ■
■ ■ Druk op de gekleurde toets die overeenkomt met de gekoppelde pagina die u wilt bekijken
- TEXT** Druk hierop om Fastext te verlaten en terug te keren naar normale teletekst, of...
- EXIT** ...druk hierop om teletekst helemaal te verlaten



Een teletekstpagina met rechtsboven de gekleurde balk die aangeeft dat dit een Fastext-pagina is.



De titels van de vier gekoppelde pagina's, elk in hun eigen kleur, verschijnen bovenaan in de opgeroepen Fastext-pagina.

Met de functie beeld-in-beeld (Picture-in-Picture) kunt u op het scherm naar twee videobronnen tegelijkertijd kijken. Terwijl u naar een programma of videoband kijkt, kunt u de BeoVision 5 in een klein venster op het scherm het beeld laten zien van een andere videobron of zender. Hiermee kunt u tegelijkertijd kijken naar bijvoorbeeld een tv- en een set-top box-programma of een videoband en een tv-programma, mits deze bronnen in uw systeem beschikbaar zijn.

Beeld-in-beeld

Als deze functie actief is, kunt u met de Beo4-afstandsbediening het kleine beeld regelen, maar het geluid blijft altijd afkomstig van het grote beeld.

Terwijl u bijvoorbeeld naar de tv kijkt...

LIST Druk herhaaldelijk hierop tot

P-IN-P P-IN-P* verschijnt op de Beo4-display

SAT Druk bijvoorbeeld op SAT om een bron te selecteren voor het beeld-in-beeld venster

0 Druk op 0 om het grote en het kleine beeld te verwisselen

LIST Druk herhaaldelijk hierop totdat
P-IN-P op de Beo4-display staat –
druk vervolgens op de gekleurde toets die overeenkomt met een hoek van het scherm om het venster daar te plaatsen

TV Druk op een brontoets, bijvoorbeeld TV, om beeld-in-beeld weer uit te zetten en terug te keren naar normaal tv-kijken

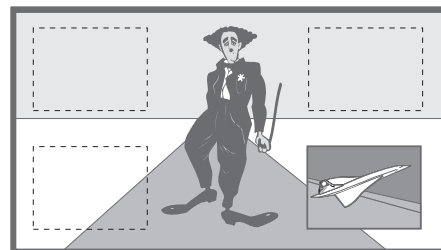
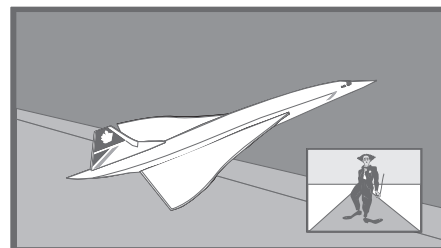

Als u de Beo4-display P-IN-P wilt kunnen oproepen, moet u deze functie eerst toevoegen aan de lijst met Beo4-functies. Raadpleeg voor meer informatie de handleiding van de Beo4.

**Opmerking: Om naar een bron te kijken die in het menu 'Connections' is aangemeld als V.AUX, bijvoorbeeld een set-top box, drukt u herhaaldelijk op LIST tot P-V.AUX op de Beo4-display verschijnt.*

Extra videoapparatuur gebruiken

Nadat de extra videoapparatuur is aangesloten en aangemeld in het menu *Connections*, zoals beschreven op pagina 26, kunt u de apparatuur bedienen met de Beo4-afstandsbediening.

Als u een set-top box hebt aangesloten, kunt u via de Beo4-afstandsbediening toegang krijgen tot de programma's en functies van de set-top box.

Raadpleeg voor meer informatie over het aansluiten van extra apparatuur de BeoVision 5-cd-rom.

Toegang krijgen tot extra videoapparatuur

Een aantal aangesloten apparaten is toegankelijk via de Beo4-afstandsbediening.

V.TAPE	Druk hierop om een videorecorder aan te zetten
DVD	Druk hierop om een dvd- of cdv-speler aan te zetten
LIST V.TAPE2	Druk herhaaldelijk hierop tot V.TAPE2 verschijnt op de Beo4-display
GO	Druk hierop om een tweede videorecorder aan te zetten
LIST V.AUX	Druk herhaaldelijk hierop tot V.AUX verschijnt op de Beo4-display
GO	Druk hierop om een bron in te schakelen die is aangemeld als V.AUX, bijvoorbeeld een set-top box

Om op de Beo4-display ook de opties V.AUX of V.TAPE2 te kunnen zien, moet u deze opties toevoegen aan de lijst met Beo4-functies. Raadpleeg voor meer informatie de handleiding van de Beo4.

Een set-top box bedienen

Als u weet met welke Beo4-toets u de gewenste functie activeert, kunt u die functie oproepen zonder eerst het menu Set-top Box Controller te activeren.

GO 0 – 9	Druk op GO en de cijfer-toets die de gewenste functie activeert
GO ▲ ▼	Druk op GO en vervolgens op ▲ of ▼ om rechtstreeks omhoog of omlaag door zenders te bladeren
GO ◀ ▶	Druk terwijl het menu van de set-top box op het scherm staat op GO en vervolgens op ◀ of ▶ om door menupagina's of programmagegevens te bladeren
GO	Druk op GO en houd deze toets ingedrukt om afhankelijk van uw set-top box de Program Guide of de kop Now-next op het scherm te brengen

Als de set-top box als bron is gekozen, drukt u tweemaal op MENU om het hoofdmenu van de televisie te openen.

Besturingsmenu van de Set-top Box Controller

Enkele toetsen op de afstandsbediening van de set-top box zijn niet direct beschikbaar op de Beo4. Roep het besturingsmenu van de set-top box op voor informatie over de Beo4-toetsen waarmee u specifieke diensten of functies van de Set-top Box Controller kunt activeren.

SAT Druk hierop om de set-top box aan te zetten

MENU Druk hierop om het besturingsmenu van de set-top box te openen



Als de set-top box is aangemeld als V.AUX...

LIST Druk herhaaldelijk hierop tot
V.AUX V.AUX verschijnt op de Beo4-display

GO Druk hierop om de set-top box aan te zetten

MENU Druk hierop om het besturingsmenu van de Set-top Box Controller te openen

0 – 9 Druk op de cijfertoets die de gewenste functie activeert...

 Of druk op een van de gekleurde toetsen om een functie te activeren

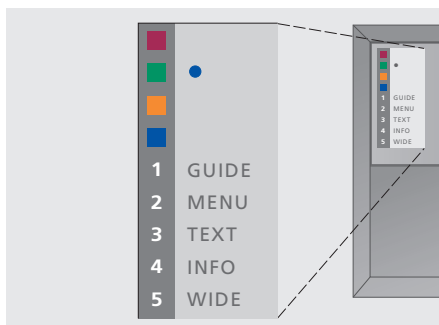

Voorbeeld van een besturingsmenu van de Set-top Box Controller – de Beo4-toetsen staan links in het menu en de set-top box-toetsen rechts.

Geluidsinstellingen wijzigen of controleren

Het actieve geluidssysteem bekijken

U kunt de naam van het actieve geluidssysteem voor een bron of programma afbeelden op het scherm. U kunt echter niet een geluidssysteem programmeren in dit menu.

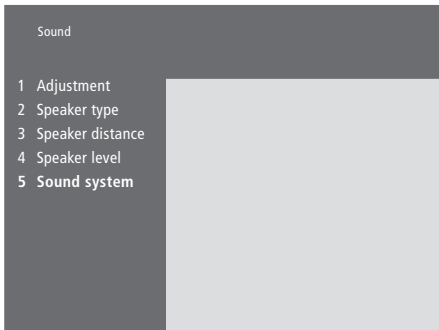

- > Druk op **MENU** om het hoofdmenu te openen.
- > Druk op **3** om het menu *Setup* te openen.
- > Druk op **2** om het menu *Sound* te openen.
- > Druk op **5** om het menu *Sound system* te openen. Het huidige geluidssysteem wordt afgebeeld. Mono/Stereo wordt afgebeeld als Dolby-geluid niet is ingeschakeld.
- > Druk op **EXIT** of de toets van een bron, bijvoorbeeld **TV** om alle menu's te sluiten.

Het menu kan de volgende geluidssystemen bevatten: Dolby Digital, Dolby Surround Pro Logic, Dolby 3 Stereo, Dolby Digital + Dolby Surround Pro Logic en Mono/Stereo.

Het geluidstype of de taal wijzigen

De namen van de beschikbare geluidstypen worden op het scherm getoond terwijl u bezig bent.

LIST

SOUND

Druk herhaaldelijk hierop tot **SOUND** verschijnt op de Beo4-display

GO

STEREO

Druk hierop om het huidige geluidstype op het scherm te zien

GO

GO

Druk een aantal keren hierop om naar een ander geluidstype of een andere taal (in een meertalige uitzending) te schakelen

EXIT

Druk hierop om de functie **SOUND** te sluiten

Als u op de Beo4-display **SOUND wilt oproepen, moet u deze functie eerst toevoegen aan de lijst met Beo4-functies. Raadpleeg voor meer informatie de handleiding van de Beo4.*

OPMERKING! Tijdens het programmeren van uw tv-zenders kunt u voor elke zender een bepaald geluidstype vastleggen. Raadpleeg voor meer informatie 'Geprogrammeerde tv-zenders wijzigen' op pagina 32.

U kunt een camcorder aansluiten en uw zelfgemaakte video-opnamen bekijken op de BeoVision 5. Als bijvoorbeeld een BeoCord V 8000-videorecorder op de BeoVision 5 is aangesloten, kunt u camcorderopnamen naar een videoband kopiëren.

Camcorderopnamen bekijken op de BeoVision 5

Om camcorderopnamen te bekijken, sluit u de camcorder aan en schakelt u de BeoVision 5 in. Zodra de camera begint met afspelen, herkent de BeoVision 5 dit signaal en verschijnt het beeld van de camcorder op het scherm.

Camcorderopnamen bekijken...

Sluit de camcorder aan en start het afspelen op de camcorder

TV Druk hierop om de BeoVision 5 aan te zetten – het camcordersignaal verschijnt automatisch

Als het signaal van de camcorder per ongeluk wordt uitgezet...

LIST Druk hierop tot CAMCORD*
CAMCORD verschijnt op de Beo4-display en
GO druk op GO

**Als u op de Beo4-display CAMCORD wilt oproepen, moet u deze functie eerst toevoegen aan de lijst met Beo4-functies. Raadpleeg voor meer informatie de handleiding van de Beo4.*

Kopiëren van een camcorder

Als u de camcorder aansluit op het aansluitpaneel voor directe toegang, kunt u camcorderopnamen kopiëren naar een videoband. Tijdens het kopiëren kunt u naar een ander tv-programma kijken of de BeoVision 5 standby zetten.

Een camcorderopname kopiëren...

Sluit de camcorder aan en start het afspelen op de camcorder

RECORD Druk hierop om de BeoCord V 8000 klaar te zetten voor de opname

RECORD Druk hier nogmaals op om de opname te starten

V TAPE Om de opname op pauze te
STOP zetten, drukt u eerst op V TAPE en vervolgens op STOP

GO Druk hierop om door te gaan met de gepauzeerde opname of...

STOP ...druk nogmaals op STOP om een opname helemaal te stoppen

U kunt de timer zo programmeren dat de BeoVision 5 automatisch start of stopt, bijvoorbeeld op een bepaalde datum en tijd of elke week op dezelfde dag (of dagen) en op dezelfde tijd.

U kunt maximaal acht timerinstellingen vastleggen. Op het scherm kunt u een lijst met uw timerinstellingen oproepen. In deze lijst kunt u de timerinstellingen aanpassen en verwijderen.

Als de BeoVision 5 is geïntegreerd met een Bang & Olufsen audio- of videosysteem via een Master Link-kabel, kunt u de functies 'Timer play' en 'Timer standby' ook op deze systemen gebruiken*.

Als u de timer wilt programmeren, moet de interne klok wel op de juiste tijd zijn ingesteld. Raadpleeg voor meer informatie het hoofdstuk *Tijd en datum instellen* op pagina 38.

Afspelen en standby zetten met de timer

Gebruik de functie 'Timer play' als u bijvoorbeeld een bepaald programma niet wilt missen of als u 's morgens door het systeem gewekt wilt worden. Gebruik de functie 'Timer standby' bijvoorbeeld om zeker te weten dat de BeoVision 5 is uitgeschakeld nadat u 's morgens het huis hebt verlaten.



Timer play en Timer standby programmeren...

- > Druk op **MENU** op de Beo4 om het hoofdmenu te openen.
- > Druk op **GO** om het menu *Timer play* te openen.
- > Druk op **GO** om het menu *Set Timer* te openen.
- > Druk op **◀** of **▶** om door de menu-items te bladeren.
- > Druk op **▲** of **▼** om de opties van een menu-item te bekijken.
- > Gebruik de cijfertoetsen op de Beo4 om bijvoorbeeld een zendernummer of begin- en eindtijden in te voeren.
- > Om 'Timer play' voor bepaalde dagen van de week in te stellen, drukt u op **▶** om *Date* te markeren en vervolgens op **MENU** om *Date* te wijzigen in *Days*. Selecteer de gewenste dag of dagen van de week waarop het timerprogramma moet worden uitgevoerd. Alle dagen van de week verschijnen nu, te beginnen met de M voor maandag. Druk op **▶** om door de wekdagen te bladeren en druk op **▼** bij de dagen die u wilt verwijderen omdat u deze niet nodig hebt. Als de gewenste wekdag(en) word(t)en afgebeeld, drukt u op **GO**. OK wordt vervolgens gemarkeerd.
- > Als u de vereiste gegevens hebt ingevoerd, drukt u op **GO** om de timerinstellingen op te slaan of op **EXIT** om alle menu's te sluiten zonder iets op te slaan.

Gebruikte afkortingen:

Jan...	januari	Jul...	juli
Feb...	februari	Aug...	augustus
Mar...	maart	Sep...	september
Apr...	april	Oct...	oktober
May...	mei	Nov...	november
Jun...	juni	Dec...	december
Mon...	maandag		
Tue...	dinsdag		
Wed...	woensdag		
Thu...	donderdag		
Fri...	vrijdag		
Sat...	zaterdag		
Sun...	zondag		

*OPMERKING! Vergeet niet om eerst de functie 'Timer play' in te schakelen op de aangesloten systemen. Vervolgens kunt u de timerinstellingen voor deze systemen programmeren via de BeoVision 5. Raadpleeg hiervoor de handleiding van het aangesloten audiosysteem of de aangesloten televisie.

De functie 'Timer play' inschakelen

U moet de functie 'Timer play' activeren zodat de geprogrammeerde timerinstellingen uitgevoerd kunnen worden.

De functie 'Timer play' inschakelen...

- > Druk op **MENU** op de Beo4 om het hoofdmenu te openen.
- > Druk op **GO** om het menu *Timer play* te openen.
- > Druk op **2** om het menu *Activate Timer* te openen.
- > Druk op **▲** of **▼** om *Yes* te laten verschijnen. Om de functie 'Timer Play' uit te schakelen, selecteert u *No*.
- > Als u de vereiste gegevens hebt ingevoerd, drukt u op **GO** om de timerinstellingen op te slaan of op **EXIT** om alle menu's te sluiten.

Timerinstellingen bekijken, bewerken of wissen

Open op het scherm de lijst met timerinstellingen. In deze lijst kunt u de timerinstellingen aanpassen en verwijderen.

Timerinstellingen bekijken, bewerken of wissen...

- > Terwijl *Source* (bron) of *Pr* (programma) gemarkeerd is, drukt u op de Beo4 op **MENU** om de huidige timerindex of eerder opgegeven timerinstellingen op te roepen.
- > Druk op **▼** of **▲** om in de lijst naar de instelling te gaan die u wilt bewerken of wissen.
- > Druk op **GO** en volg de procedure beschreven in 'Timer play en Timer standby programmeren...' om een instelling te wijzigen.
- > Om een timerinstelling te wissen, drukt u op **MENU**. Op de plaats van de datum verschijnt nu *Clear?* (wissen?).
- > Druk op **GO** om de instelling te verwijderen of druk op **EXIT** om de instelling te bewaren.

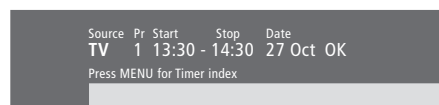

Om geprogrammeerde timerinstellingen te bekijken, drukt u op **MENU**, waarna de timerindex verschijnt.

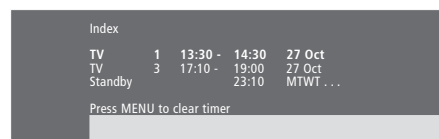

Hier kunt u timerinstellingen wijzigen of verwijderen.

De BeoVision 5 installeren

Bij het installeren van de BeoVision 5 kunt u het beste de onderstaande procedure volgen:

- Pak de BeoVision 5 uit en zet hem neer, zoals hier rechts is beschreven en afgebeeld bij *De BeoVision 5 verplaatsen*;
- Bedenk vooraf waar u de BeoVision 5 het beste kunt opstellen – richtlijnen hiervoor worden rechts op deze pagina gegeven;
- Sluit de kabels, extra apparatuur en luidsprekers aan zoals wordt beschreven op de volgende pagina's en op de BeoVision 5-cd-rom.

Raadpleeg voor een overzicht van de aansluitpanelen het hoofdstuk *Aansluitpanelen* op pagina 28.

De BeoVision 5 verplaatsen

Gezien het gewicht van de BeoVision 5 kunt u de tv het beste met zijn tweeën optillen en verplaatsen. De BeoVision 5 heeft een speciale handgreep om het apparaat uit de verpakking te tillen. Daarna moet de handgreep worden verwijderd.

OPMERKING! De BeoVision 5 is niet ontworpen om op zichzelf te staan. Ondersteun daarom het apparaat totdat de gekozen beugel of standaard is gemonteerd!

- Controleer of de BeoVision 5 in overeenstemming met deze handleiding is geïnstalleerd en aangesloten.
- De BeoVision 5 is uitsluitend bedoeld voor gebruik binnenshuis in een droge woonomgeving. Gebruik de BeoVision 5 binnen een temperatuurbereik van 10–40° C en op een hoogte van niet meer dan 1500 meter.
- Maak de BeoVision 5 nooit zelf open. Laat dergelijke werkzaamheden over aan vakkundige servicemonteurs.

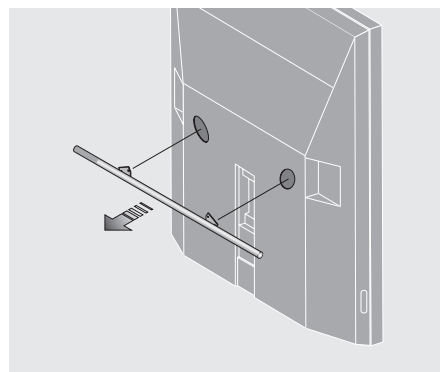

Verwijder de handgreep voordat u de BeoVision 5 op zijn plaats zet.

De aansluitpanelen

Op de afbeelding rechts ziet u de plaats van de diverse aansluitpanelen van de BeoVision 5:

- 1 Kaartsleuf – voor toekomstig gebruik
- 2 Paneel met luidsprekeraansluitingen en digitale ingangen
- 3 Paneel met AV- en antenneaansluiting
- 4 Kaartsleuf – voor toekomstig gebruik
- 5 Aansluitpaneel voor directe toegang

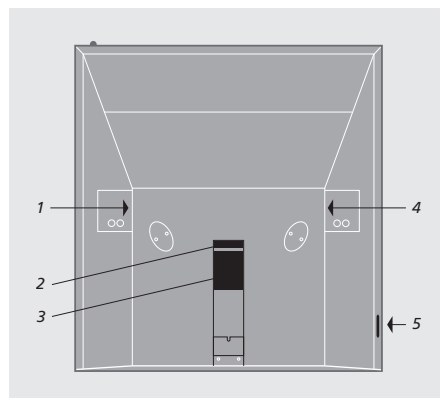

Plaatsingsmogelijkheden

De BeoVision 5 kan op verschillende manieren worden geplaatst. Rechts staan enkele mogelijkheden aangegeven. Neem contact op met uw Bang & Olufsen dealer voor meer informatie.

Zet de BeoVision 5 niet in de volle zon of in direct kunstlicht (van bijvoorbeeld een spot), omdat dit de ontvangst van signalen van de afstandsbediening kan verstoren. Zet geen voorwerpen boven op de BeoVision 5.

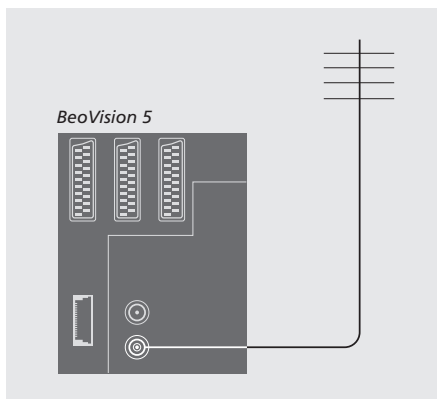
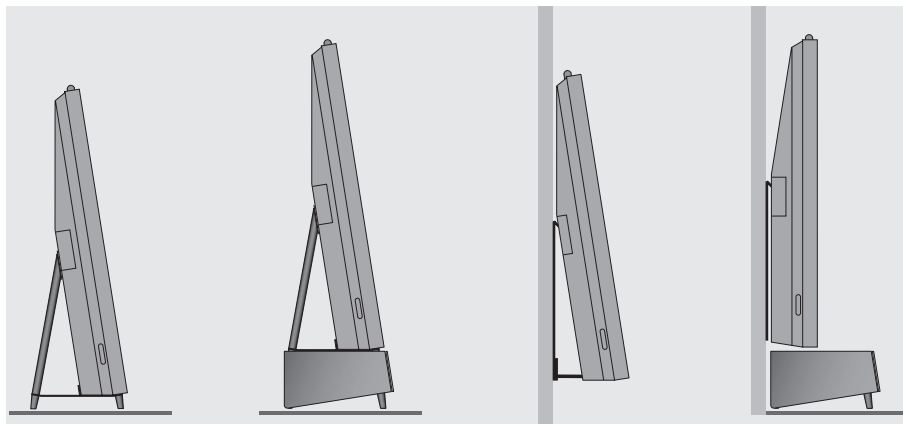

Als u klaar bent met de aansluitingen...

...kunt u de netstekker van de BeoVision 5 in het stopcontact steken. Boven aan het beeldscherm licht een klein rood lampje op. Het systeem staat nu standby en is klaar voor gebruik. Als u de BeoVision 5 als losstaand apparaat hebt geïnstalleerd, kunt u beginnen met het afstemmen van kanalen zoals wordt aangegeven in *Beschikbare zenders opzoeken* op pagina 30.

Antenne- en netstroomaansluiting

Verbind met een antennekabel de buitenantenne (of uw kabel-tv-aansluiting) met de ingang VHF/UHF op het aansluitpaneel aan de achterkant van de BeoVision 5.

Als u ook nog luidsprekers, een audiosysteem of andere apparatuur wilt aansluiten, mag de BeoVision 5 nog niet zijn ingeschakeld met de netschakelaar!

Waarschuwing!

De BeoVision 5 is voorzien van een geaarde stroomkabel en een geaarde stekker. Vanwege het gevaar van elektrische schokken wordt geadviseerd om de aardepin van de netstekker niet te verwijderen. Deze stekker kan alleen worden aangesloten op een geaard stopcontact. Neem contact op met een elektricien als geen geaard stopcontact aanwezig is.

Extra apparatuur aansluiten

Op de BeoVision 5 kunt u verschillende soorten audio- en videoapparatuur aansluiten, bijvoorbeeld een dvd-speler, een set-top box of een camcorder.

Audioapparatuur wordt aangesloten via de Master Link-ingang.

Als de ingang AV op de BeoVision 5 nog vrij is, moet u voor het aansluiten van andere apparatuur eerst deze ingang gebruiken. Raadpleeg voor gedetailleerde informatie over aansluitingen de BeoVision 5-cd-rom.

Raadpleeg voor een foutloze aansluiting de handleiding bij het desbetreffende extra apparaat.

Vergeet niet om alle aangesloten apparaten aan te melden. Meer hierover leest u in *Extra videoapparatuur aanmelden* op pagina 26.

Audio Master

Steek de ene meerpelige stekker van een BeoLink-kabel in de ingang MASTER LINK op de BeoVision 5 en de andere meerpelige stekker in de ingang MASTER LINK van het audiosysteem.

AV 2 Expander

Met de AV 2 Expander (leverbaar als accessoire) kunt u op de ingang DECODER van de BeoVision 5 meerdere extra apparaten aansluiten. U kunt een decoder, een dvd-speler en andere apparatuur op de BeoVision 5 aansluiten via de AV 2 Expander.

Steek de ene stekker van de 21-polige kabel in de ingang TV van het uitbreidingskastje en de andere stekker in de ingang DECODER op de BeoVision 5.

Set-top box

Gebruik de 21-polige AV-kabel om de set-top box op de BeoVision 5 aan te sluiten. Om de set-top box met behulp van de Beo4-afstandsbediening te kunnen bedienen, dient u ook een zwakke infraroodzender aan te sluiten.

Decoder

Om een AV-decoder (een basisbanddecoder, bijvoorbeeld Canal+ of een MAC-decoder, etc.) te gebruiken, sluit u de antennekabel aan op de BeoVision 5. Sluit de AV-decoder aan op de 21-polige ingang DECODER op de BeoVision 5.

Als u een RF-decoder wilt aansluiten, moet u de kabel van de buitenantenne aansluiten op de ingang van de decoder en vervolgens de kabel naar de antenne-ingang VHF/UHF van de BeoVision 5 leiden. Sluit de RF-decoder aan op de 21-polige ingang DECODER op de BeoVision 5.

Videorecorder

Gebruik een 21-polige kabel om een BeoCord V 8000-videorecorder aan te sluiten op de ingang V.TAPE van de BeoVision 5. Sluit de antennekabel aan op de antenne-ingang van de videorecorder. Vervolgens lust u de antennekabel door naar de antenne-ingang van de BeoVision 5.

Dvd-speler

Gebruik een 21-polige kabel om een dvd-speler, zoals een DVD 1 van Bang & Olufsen, op de BeoVision 5 aan te sluiten. Verbind het ene uiteinde met de ingang AV van de dvd-speler en het andere uiteinde met de ingang AV op de BeoVision 5. Verbind de ingang DIGITAL OUTPUT op de DVD 1 met de ingang INPUT 1 op de BeoVision 5. Als de benodigde kabel niet is meegeleverd, is deze verkrijgbaar bij uw Bang & Olufsen dealer.

Videospellen, camcorder, etc.

Voor apparaten die tijdelijk worden aangesloten, zoals videospellen of camcorders, kunt u het beste het aansluitpaneel voor directe toegang gebruiken. Deze ingangen vindt u aan de linkerkant van de BeoVision 5. Het gebruik van deze ingangen wordt uitgelegd in het hoofdstuk *Aansluitpaneel voor directe toegang* op pagina 29.

Extra videoapparatuur aanmelden

Als u extra videobronnen of apparatuur aansluit op de BeoVision 5, moet u deze apparaten aanmelden in het menu *Connections*.

De instellingen in het menu *Connections* geven aan wat er op de BeoVision 5 is aangesloten.

Meer informatie over het aansluiten van extra apparatuur vindt u in de hoofdstukken *Extra apparatuur aansluiten* op pagina 24 en *Aansluitpanelen* op pagina 28.

Wat is er aangesloten?

Als u de apparaten die zijn aangesloten op de BeoVision 5 aanmeldt, kunt u ze ook met de Beo4-afstandsbediening bedienen.

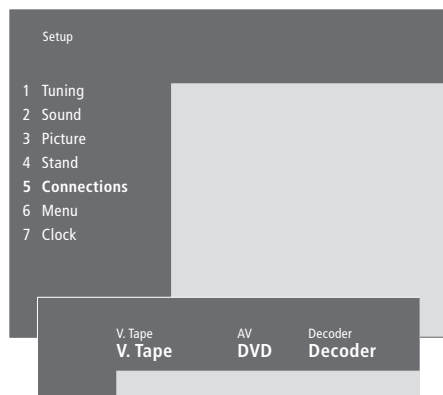

- > Druk op **MENU** om het hoofdmenu te openen.
- > Druk op **3** om het menu *Setup* te openen.
- > Druk op **4** om het menu *Connections* te openen (druk op **5** als een gemotoriseerde voet is geïnstalleerd).
- > Druk op **▶** om een ingang te selecteren.
- > Druk op **▲** of **▼** om door een lijst met beschikbare apparatuurtypen te bladeren tot u het type vindt dat u hebt aangesloten. Selecteer *None* als er niets is aangesloten.
- > Als u de aangesloten apparatuurtypen hebt ingesteld, drukt u op **GO** om uw instellingen op te slaan of op **EXIT** om alle menu's te sluiten zonder iets op te slaan.

Een set-top box kiezen

Als u een set-top box aanmeldt in het menu *Connections* verschijnt er een lijst met set-top boxen waaruit u een keuze kunt maken.

Welke apparaten kunt u op welke ingang aansluiten

V.Tape

- V.Tape... voor een Bang & Olufsen videorecorder
- DVD... voor een dvd-speler
- STB(SAT), STB(V.AUX)... voor een set-top box
- None... als er niets is aangesloten

AV

- DVD... voor een dvd-speler
- STB(SAT), STB(V.AUX)... voor een set-top box.
- Kies STB(SAT) als u een tweede set-top box hebt aangesloten op de ingang DECODER
- V.AUX... voor overige apparatuur
- Non B&O V.Tape2... voor een videorecorder van een ander merk dan Bang & Olufsen
- V.Tape2... voor een Bang & Olufsen videorecorder
- S-VHS V.TP2... voor een Super-VHS-videorecorder
- Decoder(2)... voor een tweede decoder. Sluit de eerste decoder aan op de ingang DECODER
- Doorcam... voor een videocamera bij de voordeur
- None... als er niets is aangesloten

Decoder

- Decoder(1)... voor de eerste decoder of een uitbreidingskastje
- STB(SAT), STB(V.AUX)... voor een set-top box.
- Kies STB(V.AUX) als u een eerste set-top box hebt aangesloten op de ingang AV
- V.AUX... voor overige apparatuur van een ander merk dan Bang & Olufsen
- Non B&O V.Tape2... voor een videorecorder van een ander merk dan Bang & Olufsen
- None... als er niets is aangesloten

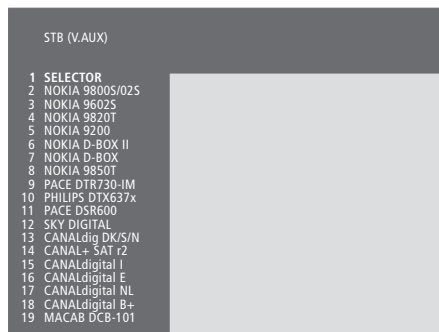

Als de AV-ingang al bezet is, kunt u een tweede set-top box aansluiten op de camcorderingang. Meer hierover vindt u in het hoofdstuk *Alternatieve aansluiting van een set-top box* op de BeoVision 5-cd-rom.

Als de lijst met set-top boxen verschijnt...

- > Druk op ▼ om in de lijst naar beneden te lopen.
- Druk op GO om het juiste STB-type te selecteren.

Aansluitpanelen

Op het aansluitpaneel aan de achterkant van de BeoVision 5 kunt u signaalkabels aansluiten en ook diverse soorten randapparatuur, bijvoorbeeld een dvd-speler of een audiosysteem van Bang & Olufsen.

De ingangen V.TAPE, AV en DECODER dienen voor het aansluiten van extra apparatuur.

Alle apparaten die u op deze ingangen aansluit, moet u bij de BeoVision 5 aanmelden in het menu *Connections*. Meer hierover leest u in het hoofdstuk *Extra videoapparatuur aanmelden* op pagina 26.

Paneel met luidsprekeraansluitingen en digitale ingangen

FRONT

Deze twee aansluitingen zijn bedoeld voor de externe luidsprekers voor in een surround-soundopstelling.

REAR

Deze twee aansluitingen zijn bedoeld voor de externe luidsprekers achter in een surround-soundopstelling.

SUBWOOFER

Ingang voor een BeoLab 2-subwoofer in een surround-soundopstelling.

INPUT 1

Digitale ingang (S/P DIF) voor het aansluiten van bijvoorbeeld een dvd-speler. INPUT 1 is bestemd voor het digitale ingangssignaal afkomstig van apparaten die op de AV-ingang van de BeoVision 5 zijn aangesloten.

INPUT 2

Digitale ingang (S/P DIF) voor het aansluiten van bijvoorbeeld een dvd-speler. INPUT 2 is bestemd voor het digitale ingangssignaal afkomstig van apparaten die op de V.TAPE-ingang van de BeoVision 5 zijn aangesloten.

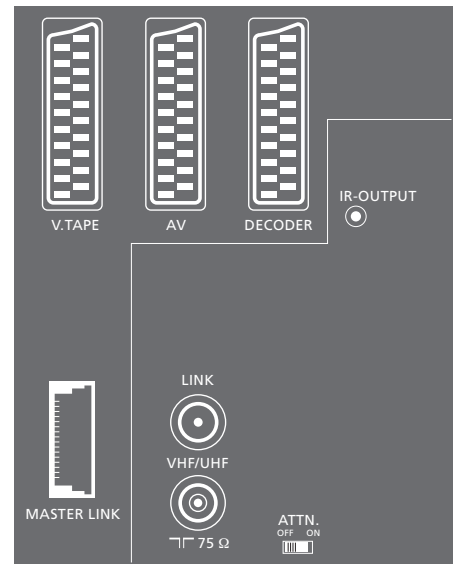
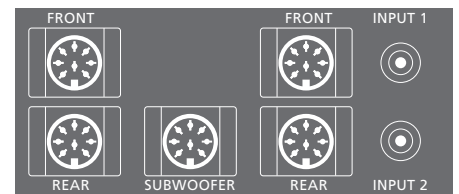

Paneel met AV- en antenneaansluiting

V.TAPE

21-polige ingang voor het aansluiten van een BeoCord V 8000-videorecorder.

AV

21-polige ingang voor de AV-connector van andere apparaten, bijvoorbeeld een dvd-speler, een set-top box*, een tweede decoder (dit mag géén MAC- of basisbanddecoder zijn).

DECODER

21-polige ingang voor een tweede set-top box of een eerste decoder. Op deze ingang kunt u zowel een AV- als een RF-decoder aansluiten.

Op deze ingang past ook een AV 2 Expander, waarop u tegelijkertijd meerdere apparaten kunt aansluiten, zoals een decoder, een cd-speler (cd-video) en videoapparatuur van andere merken dan Bang & Olufsen.

MASTER LINK

Aansluiting voor een compatibel Bang & Olufsen audiosysteem.

Deze aansluiting wordt ook gebruikt om beeld en geluid via BeoLink door te geven door het hele huis. Bovendien kan hierop een extern positioneerkastje (voor een satellietshotel) worden aangesloten.

LINK

Antenne-uitgang voor het doorlussen van videosignalen naar andere ruimtes.

VHF/UHF

Antenne-ingang voor de buitenantenne of voor de kabel-tv-aansluiting.

ATTN. ON/OFF

Antennesignaalverzwakker. U kunt kiezen tussen:

OFF: Standaardinstelling

ON: Antennesignaal wordt verzwakt

IR OUTPUT

Aansluiting voor een set-top box.

Aansluitpaneel voor directe toegang

PHONES

Op de ingang PHONES kunt u een stereokoptelefoon aansluiten. De luidsprekers van de BeoVision 5 kunt u vervolgens uitschakelen door op de Beo4 op het midden van de volumetoets te drukken.

L – R – VIDEO

Op deze ingangen kunt u een videocamera aansluiten:

L – R: Voor het geluidssignaal (linker- en rechterkanaal).

VIDEO: Voor het videosaal.

S-VHS

Alleen bestemd voor het aansluiten van S-VHS- en Hi-8-camcorders.

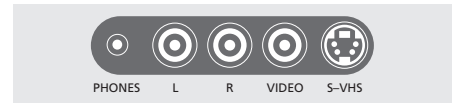

*OPMERKING! U kunt de set-top box aansluiten op de ingang DECODER, AV of V.TAPE. Welke ingang u kunt gebruiken, hangt af van de andere apparatuur die u hebt aangesloten.

U kunt uw tv-zenders automatisch laten opzoeken door de BeoVision 5.

Tijdens het toevoegen van zenders via het menu *Add program* worden eerder geprogrammeerde zenders ongewijzigd gelaten. Zo blijven geprogrammeerde zendernamen en hun volgorde in de zenderlijst bewaard, evenals alle speciale instellingen voor die zenders, zoals decoders en het zendsysteem.

Beschikbare zenders opzoeken

De BeoVision 5 zoekt naar zenders en legt deze vast onder een nummer en een naam. U kunt maximaal 99 verschillende zenders opslaan.

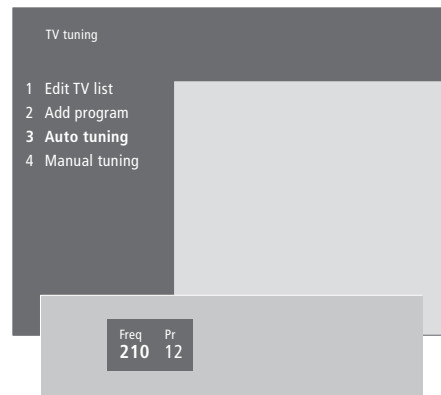

- > Druk op **MENU** om het hoofdmenu te openen.
- > Druk op **3** om het menu *Setup* te openen.
- > Druk op **GO** om het menu *Tuning* te openen.
- > Druk nogmaals op **GO** om het menu *TV tuning* te openen.
- > Druk op **3** om het menu *Auto tuning* voor automatische afstemming te openen. De velden *Freq* (frequentie) en *Pr* (zender) worden getoond.
- > Druk op **▲** om het automatisch afstemmen te starten. In de velden 'Freq' en 'Pr' kunt u zien welke zenders worden vastgelegd. Als een zender is gevonden, staat het automatisch afstemmen even stil en wordt het vervolgens automatisch voortgezet.

*Als het afstemmen is voltooid, kunt u de lijst met zenders opnieuw indelen en zenders verwijderen of een andere naam geven. Deze lijst verschijnt ook als u tijdens het automatisch afstemmen op **STOP** drukt. Meer informatie over het wijzigen van de lijst met zenders vindt u in het hoofdstuk 'Geprogrammeerde tv-zenders wijzigen' op de pagina's 32–35.*

Nieuwe zenders toevoegen

Via het menu *Add program* worden alle nieuwe of eerder verwijderde zenders gevonden en toegevoegd aan de lijst met zenders.

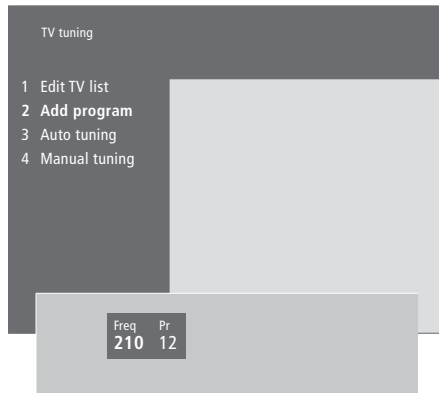

- > Druk op **MENU** om het hoofdmenu te openen.
- > Druk op **3** om het menu *Setup* te openen.
- > Druk op **GO** om het menu *Tuning* te openen.
- > Druk nogmaals op **GO** om het menu *TV tuning* te openen.
- > Druk op **2** om het menu *Add program* te openen.
- > Druk op **▲** om te beginnen met toevoegen van nieuwe zenders. In de velden *Freq* (frequentie) en *Pr* (zender) wordt getoond welke zenders worden vastgelegd. De BeoVision 5 doorloopt de gehele frequentieband en stopt automatisch aan het einde, waarna de lijst met zenders verschijnt.
- > Druk op **STOP** om het toevoegen van zenders te beëindigen. In de lijst kunt u nu zenders verplaatsen, verwijderen of een andere naam geven, zoals wordt beschreven op de volgende pagina's.
- > Druk op **EXIT** als u alle gewenste zenders hebt geprogrammeerd, ze de juiste naam hebben en in de gewenste volgorde staan.

U kunt op elk moment de instellingen van geprogrammeerde tv-zenders wijzigen.

Zenders die niet zijn opgeslagen tijdens het automatisch afstemmen, kunt u programmeren door de zenderfrequentie en het zendernummer in te voeren.

U kunt ook instellingen opgeven voordat u zenders afstemt. U kunt bijvoorbeeld een zendsysteem kiezen voor een bepaald type zender of een aangesloten decoder zo instellen dat deze automatisch wordt ingeschakeld zodra een gecodeerde zender wordt geselecteerd.

Daarnaast kunt u de lijst met zenders bewerken door zenders een andere naam te geven, te verplaatsen in de lijst of helemaal te verwijderen.

Ten slotte kunt u voor bepaalde zenders een vast geluidstype instellen.

Geprogrammeerde tv-zenders aanpassen

Als u een vast geluidstype voor een zender wilt programmeren, opent u het menu *Manual tuning*.

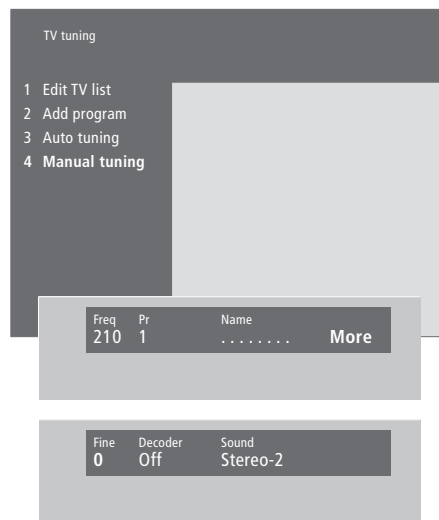

Als het item 'System' in het menu verschijnt, controleert u, voordat u begint met afstemmen, of het juiste zendsysteem is geselecteerd:

B/G...	voor PAL/SECAM B/G
I...	voor PAL I
L...	voor SECAM L
M...	voor NTSC
D/K...	voor PAL/SECAM D/K

Mogelijk zijn niet alle opties beschikbaar. Deze zijn afhankelijk van het type televisie.

- > Druk op **MENU** om het hoofdmenu te openen.
- > Druk op **3** om het menu *Setup* te openen.
- > Druk op **GO** om het menu *Tuning* te openen.
- > Druk nogmaals op **GO** om het menu *TV tuning* te openen.
- > Druk op **4** om het menu *Manual tuning* voor handmatige afstemming te openen.
- > Druk op **◀** of **▶** om door de menu-items te bladeren en op **▲** of **▼** om voor elk item de instellingen te bekijken. Als u op **▲** drukt terwijl de cursor op *Freq* (frequentie) staat, begint het automatisch zoeken naar een zender. Numerieke waarden (getallen) kunt u invoeren met de cijfertoetsen op de Beo4. Druk bij het invoeren van namen op **▲** of **▼** tot het gewenste teken verschijnt. Druk vervolgens op **▶** om naar de volgende positie te gaan.
- > Om meer opties te bekijken, drukt u op **▶** om de cursor te verplaatsen naar *More* en drukt u vervolgens op **GO**. Als u het item *Decoder* instelt op *On*, *Dec1* of *Dec2*, kunt u teruggaan naar het vorige menu om gecodeerde zenders in te voeren door op **GO** te drukken.
- > Tijdens het afstemmen van een zender kunt u ook een geluidssysteem kiezen; druk op **▲** of **▼** om te schakelen tussen de soorten geluid die de zender aanbiedt of om de ontvangst door fijnafstemming te verbeteren.
- > Druk op **GO** om instellingen op te slaan of op **EXIT** om alle menu's te sluiten zonder iets op te slaan.

Geprogrammeerde zenders verplaatsen

U kunt de zendervolgorde (de zendernummers) veranderen tijdens het schakelen tussen zenders of in de lijst met zenders die u op het scherm oproept.

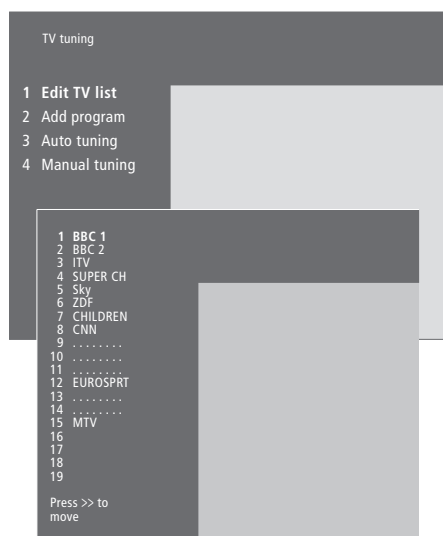

- > Druk op **MENU** om het hoofdmenu te openen.
- > Druk op **3** om het menu *Setup* te openen.
- > Druk op **GO** om het menu *Tuning* te openen.
- > Druk nogmaals op **GO** om het menu *TV tuning* te openen.
- > Druk op **GO** om de lijst met zenders te openen.
- > Druk op **▼** of **▲** om door de lijst met zenders te bladeren.
- > Als u een zender vindt die u wilt verplaatsen, drukt u op **▶▶** om de zender buiten de lijst te plaatsen.
- > Druk op **▼** of **▲** om een zender naar de nieuwe positie te verplaatsen of toets het nummer van de nieuwe positie in.
- > Druk op **◀◀** om de zender terug in de lijst te plaatsen. Als de zender de positie van een andere zender inneemt, wordt die andere zender buiten de lijst geplaatst. Ook die zender kunt u vervolgens weer ergens anders neerzetten.
- > Als u klaar bent met het verplaatsen van zenders, drukt u op **EXIT** om alle menu's te sluiten.

U kunt ook een zender selecteren terwijl een andere zender buiten de lijst staat, maar vergeet niet om die zender weer terug te zetten in de lijst voordat u dit menu sluit.

Geprogrammeerde zenders een naam geven

Tijdens het automatisch afstemmen geeft de BeoVision 5 de gevonden zenders automatisch een naam, maar u kunt deze namen altijd wijzigen.

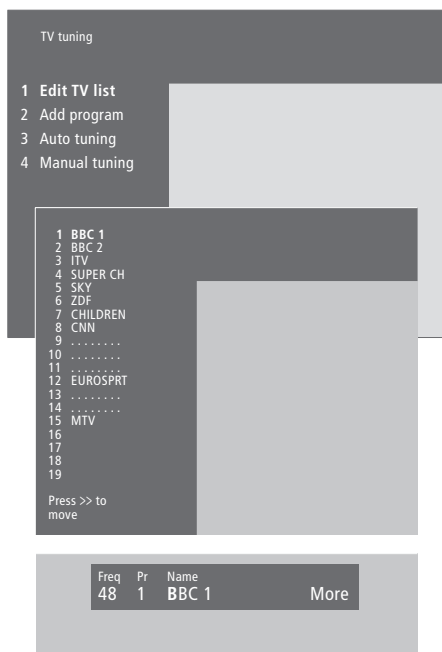

- > Druk op **MENU** om het hoofdmenu te openen.
- > Druk op **3** om het menu *Setup* te openen.
- > Druk op **GO** om het menu *Tuning* te openen.
- > Druk nogmaals op **GO** om het menu *TV tuning* te openen.
- > Druk op **GO** om de lijst met zenders te openen.
- > Druk op **▼** of **▲** om door de lijst met zenders te bladeren.
- > Als u een zender vindt die u een naam wilt geven, drukt u op **GO**. De cursor staat nu op het eerste teken van de zendernaam. Een naam kan uit maximaal 8 tekens bestaan: de letters A-Z, cijfers en punten.
- > Druk op **▲** of **▼** tot het gewenste teken verschijnt. Druk vervolgens op **▶▶** om naar de volgende positie te gaan.
- > Druk op **GO** om een naam op te slaan en terug te keren naar de lijst met zenders. U kunt ook op **STOP** drukken om terug te keren naar de lijst met zenders zonder de naam op te slaan.
- > Druk op **EXIT** om alle menu's te sluiten.

Geprogrammeerde zenders verwijderen

U kunt ongewenste zenders uit de lijst met zenders verwijderen zodat u vervolgens sneller tussen zenders kunt schakelen.

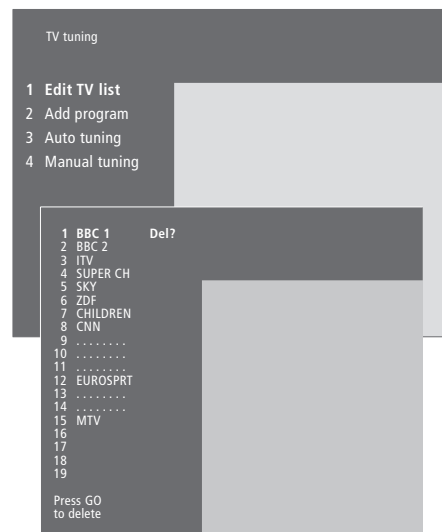

- > Druk op **MENU** om het hoofdmenu te openen.
- > Druk op **3** om het menu *Setup* te openen.
- > Druk op **GO** om het menu *Tuning* te openen.
- > Druk nogmaals op **GO** om het menu *TV tuning* te openen.
- > Druk op **GO** om de lijst met tv-zenders te openen.
- > Druk op ▼ of ▲ om door de lijst met zenders te bladeren.
- > Als u een zender vindt die u wilt verwijderen, drukt u op **MENU**. *Del?* (verwijderen?) verschijnt nu naast de zendernaam.
- > Druk op **GO** om de zender te wissen. U kunt ook op **STOP** drukken om terug te keren naar de lijst zonder de zender te wissen.
- > Druk op **EXIT** om alle menu's te sluiten.

De instellingen voor beeld en geluid zijn in de fabriek op gemiddelde waarden ingesteld die geschikt zijn voor de meeste gebruikssituaties. U kunt deze instellingen echter altijd aanpassen aan uw eigen wensen.

U kunt uw instellingen voor beeld en geluid tijdelijk wijzigen (tot het moment waarop de BeoVision 5 wordt uitgezet) of permanent opslaan. Tijdelijke instellingen worden teruggezet op hun standaardwaarden als u de BeoVision 5 uitzet.

Beeldinstellingen

Beeldinstellingen kunt u aanpassen via het BeoVision 5-menu *Picture*. U kunt de helderheid, de kleur en het contrast van het beeld instellen.



- > Druk op **MENU** om het hoofdmenu te openen.
- > Druk op **3** om het menu *Setup* te openen.
- > Druk op **3** om het menu *Picture* te openen.
- > Druk op **◀** of **▶** om door de menu-items te bladeren.
- > Druk bij ieder item op **▲** of **▼** om de instellingen aan te passen.
- > Druk op **EXIT** om instellingen tijdelijk vast te leggen (tot u de BeoVision 5 uitzet).
- > Druk op **GO** om nieuwe instellingen permanent op te slaan.

Aanwijzingen voor het wijzigen van het beeldformaat vindt u in het hoofdstuk 'De BeoVision 5 als thuisbioscoop' op pagina 8.

Geluidsinstellingen

U kunt het volume rechtstreeks, zonder menu, instellen via de Beo4-afstandsbediening. Voor het aanpassen van de lage en hoge tonen en de geluidsterkte moet u het menu *Sound* openen. Als er een BeoLab 2-subwoofer in uw installatie is opgenomen, kunt u die ook instellen.

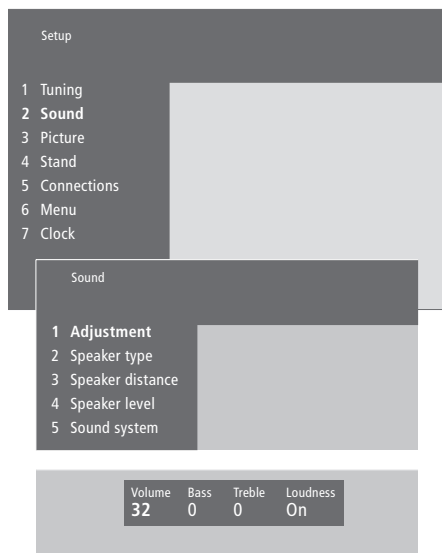

- > Druk op **MENU** om het hoofdmenu te openen.
- > Druk op **3** om het menu *Setup* te openen.
- > Druk op **2** om het menu *Sound* te openen.
- > Druk op **GO** om het menu *Adjustment* te openen.
- > Druk op **◀** of **▶** om door de menu-items te bladeren.
- > Druk bij ieder item op **▲** of **▼** om de instellingen aan te passen.
- > Druk op **EXIT** om instellingen tijdelijk vast te leggen (tot u de BeoVision 5 uitzet) of druk op **GO** om nieuwe instellingen permanent op te slaan.

Met het menu Sound kunt u de luidsprekerbalans binnen de surround-soundopstelling instellen en permanent vastleggen. Meer hierover vindt u op de BeoVision 5-cd-rom en in het hoofdstuk 'Luidsprekeropstelling – surround sound'.

Tijd en datum instellen

De BeoVision 5 heeft een interne 24-uurs klok die op de juiste datum en tijd moet worden ingesteld.

Als u hebt ingesteld dat de BeoVision 5 op een bepaald tijdstip automatisch wordt in- of uitgeschakeld of als u het tijdstip van een timeropname via een aangesloten BeoCord V 8000-videorecorder hebt geprogrammeerd, zorgt de klok ervoor dat deze functies op het juiste moment worden gestart en gestopt.

U kunt de klok het eenvoudigst gelijkzetten door hem via het menu *Clock* van de BeoVision 5 te synchroniseren met de klok op de teletekst van een geprogrammeerde zender. Dit is alleen mogelijk met de teletekst van de zender die u op dat moment hebt ingeschakeld. Als er geen teletekst beschikbaar is, kunt u de klok met de hand instellen.

De interne klok instellen

Controleer of de desbetreffende zender over teletekst beschikt voordat u de klok synchroniseert met een geprogrammeerde zender.

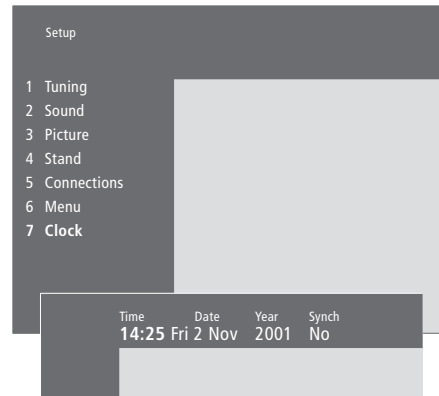

Afkortingen voor maanden en dagen van de week

Jan...	januari	Jul...	juli
Feb...	februari	Aug...	augustus
Mar...	maart	Sep...	september
Apr...	april	Oct...	oktober
May...	mei	Nov...	november
Jun...	juni	Dec...	december

Mon...	maandag
Tue...	dinsdag
Wed...	woensdag
Thu...	donderdag
Fri...	vrijdag
Sat...	zaterdag
Sun...	zondag

Tijd en datum instellen...

- > Druk op **MENU** om het hoofdmenu te openen.
- > Druk op **3** om het menu *Setup* te openen (druk op **4** als een satellietontvanger *Sat* is ingebouwd).
- > Druk op **6** om het menu *Clock* te openen (druk op **7** als een gemotoriseerde voet is geïnstalleerd). Het item *Time* is al gemarkeerd. U hoeft de tijd alleen met de hand in te voeren als bij *SYNCH No* is geselecteerd.
- > Voer de tijd in met de cijfertoetsen op de Beo4-afstandsbediening.
- > Druk op **◀** of **▶** om door de menu-items te bladeren.
- > Druk op **▲** of **▼** om de opties van een menu-item te bekijken. Selecteer de actieve zender door op **▲** of **▼** te drukken tot de zendernaam verschijnt.
- > Druk op **GO** om de instellingen voor de klok en kalender op te slaan of op **EXIT** om alle menu's te sluiten zonder iets op te slaan.

Als bij de overgang tussen zomer- en wintertijd de klok niet wordt bijgesteld, selecteert u gewoon de zender waarmee u de klok eerder hebt gesynchroniseerd.

Als de BeoVision 5 is voorzien van een op afstand bedienbare gemotoriseerde voet, kunt u de tv naar links of naar rechts draaien via de Beo4-afstandsbediening.

U kunt de BeoVision 5 echter ook zo programmeren dat hij automatisch naar uw favoriete kijkpositie draait als u hem aanzet en automatisch naar een rustpositie (standby) draait als u hem uitzet. U kunt de BeoVision 5 ook met de hand in de gewenste stand draaien.

Standaardposities voor de BeoVision 5 instellen

Kies een stand voor als u de BeoVision 5 inschakelt en een stand voor als u de tv uitschakelt (standby). Als u meer dan één favoriete kijkopstelling hebt, kunt u ook een tweede kijkpositie vastleggen.

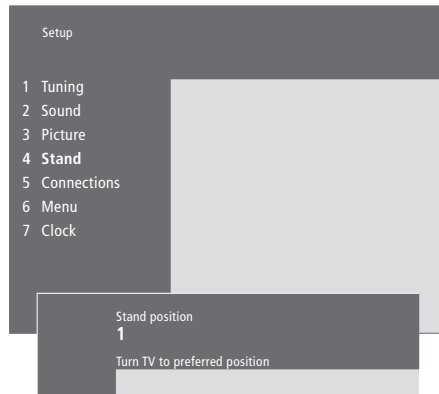

- > Druk op **MENU** om het hoofdmenu te openen.
- > Druk op **3** om het menu *Setup* te openen.
- > Druk op **4** om het menu *Stand* te openen.
- > Druk op **▼** tot de gewenste positie op het scherm verschijnt.
- > Druk op **◀** of **▶** om de BeoVision 5 in de gewenste stand te draaien.
- > Druk op **GO** om deze stand op te slaan.
- > Herhaal deze procedure voor de andere standen die u wilt vastleggen.
- > Druk op **EXIT** om alle menu's op het scherm te sluiten.

Programmeer positie 1 als primaire kijkpositie, 2 als tweede kijkpositie en 0 als standbypositie.

Onderhoud

De gebruiker is zelf verantwoordelijk voor het normale onderhoud, bijvoorbeeld het reinigen van de BeoVision 5. Voor het beste resultaat volgt u de bijgeleverde instructies.

Tijdens de garantieperiode worden defecte onderdelen die door de garantie worden gedekt gratis vervangen. Neem contact op met uw Bang & Olufsen dealer voor advies over het normale onderhoud.

De buitenkant reinigen...

Stof verwijdt u van de buitenkant met een zachte, droge doek. Vetvlekken en hardnekkig vuil verwijdt u met een zachte en pluisvrije doek die u eerst in water met een beetje afwasmiddel dompelt en vervolgens goed uitwringt.

Het plasmascherm...

Alleen reinigen met een droge doek. Geen vloeibare reinigingsmiddelen of spuitbussen gebruiken.

Om inbranden te voorkomen mogen stilstaande beelden nooit te lang achter elkaar op het scherm blijven staan. Voorbeelden van stilstaande beelden zijn logo's, videospellen, computerbeelden en beelden in 4:3 formaat.

OPMERKING! Als de glasplaat aan de voorkant scheurt of breekt of op een andere manier beschadigd raakt, moet u de plaat onmiddellijk vervangen om lichamelijk letsel te voorkomen. Neem hiervoor contact op met uw Bang & Olufsen dealer.

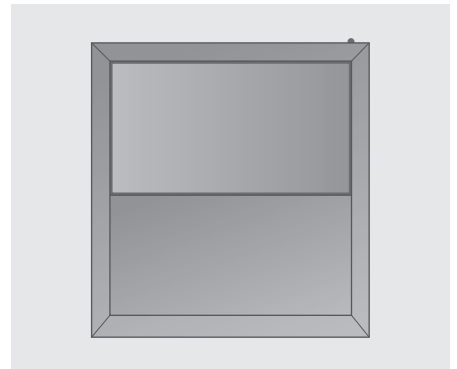

Gebruik nooit alcohol of andere oplosmiddelen om onderdelen van de BeoVision 5 te reinigen!

Het pincodesysteem

U kunt de BeoVision 5 beveiligen met een viercijferige pincode. Als de BeoVision 5 vervolgens langer dan 30 minuten zonder stroom heeft gezeten, kan alleen iemand die de pincode kent de BeoVision 5 weer aanzetten.

Om het pincodesysteem te activeren of de code te wijzigen of helemaal uit te schakelen, moet u het pincode-installatiemenu oproepen.

Als u uw code vergeten bent, neem dan contact op met een Bang & Olufsen dealer voor een mastercode die uw pincode uitschakelt en u opnieuw toegang geeft tot uw BeoVision 5.

Het pincodesysteem activeren



- MENU** Druk hierop om het hoofdmenu te openen
- ◀ ◀** Druk tweemaal op ◀ en vervolgens op STOP. Het menu *Pincode* verschijnt op het scherm
- STOP**
- 0 – 9** Met de cijfertoetsen op de Beo4 toetst u de vier cijfers van uw pincode in
- STOP** Als u het invoeren van de pincode wilt afbreken, drukt u op STOP waarna alle invoervelden worden gewist
- ▶** Als u de pincode eenmaal hebt ingetoetst, drukt u op ▶ om de cursor te verplaatsen naar *Confirm pincode* (pincode bevestigen)
- 0 – 9** Toets dezelfde pincode nogmaals in
- GO** Als u de juiste pincode voor de tweede keer hebt ingetoetst, drukt u op GO. Op de display van de BeoVision 5 verschijnt vervolgens de huidige bron. Als u de tweede keer niet dezelfde pincode hebt ingetoetst, worden de invoervelden leeggemaakt en moet u de pincode opnieuw invoeren
- TV 1**
- PIN _ _ _ _**

Uw pincode wijzigen of wissen

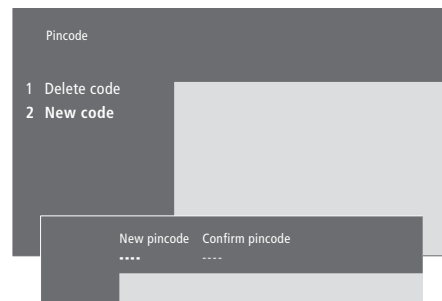

- MENU** Druk hierop om het hoofdmenu te openen
- ◀ ◀** Druk tweemaal op ◀ en vervolgens op STOP. Op de display van de BeoVision 5 wordt u gevraagd om uw pincode in te voeren
- STOP**
- PIN _ _ _ _**
- 0 – 9** Met de cijfertoetsen op de Beo4 toetst u de pincode in
- STOP** Als u het invoeren van de pincode wilt afbreken, drukt u op STOP waarna alle invoervelden worden gewist
- PIN * * _ _** Als u een verkeerde pincode hebt ingetoetst, worden de invoervelden leeggemaakt en moet u de pincode opnieuw invoeren
- Als u uw pincode hebt ingetoetst, wordt u in het menu *Pincode setup* gevraagd of u uw pincode wilt wissen of een nieuwe pincode wilt invoeren
- 1** Druk op 1 om de pincode te verwijderen of op 2 om een nieuwe pincode in te voeren
- 2**
- 0 – 9** Om een nieuwe pincode in te voeren, gebruikt u de cijfertoetsen op de Beo4

De pincode gebruiken

Als de BeoVision 5 langer dan 30 minuten zonder stroom heeft gezeten, wordt u via de display op de BeoVision 5 gevraagd om uw pincode in te voeren zodra u de televisie aanzet.

► Als u de pincode eenmaal hebt ingetoetst, drukt u op ► om de cursor te verplaatsen naar *Confirm pincode* (pincode bevestigen) en toetst u de pincode opnieuw in

GO Druk op GO om de nieuwe pincode op te slaan

PIN _ _ _ _ Toets uw pincode in via de cijfertoetsen op de Beo4

0 – 9 Als u per ongeluk een verkeerd cijfer intoetst, kunt u de invoervelden weer leeg maken door op STOP te drukken

PIN * * * * Zodra het laatste cijfer is ingevoerd, start de BeoVision 5 opnieuw

ERROR Als u een onjuiste pincode hebt ingevoerd, verschijnt op de display ERROR. Toets de pincode opnieuw in

Als vijf keer achter elkaar een onjuiste code wordt ingetoetst, wordt de BeoVision 5 uitgezet en blijft de tv drie uur lang volledig uitgeschakeld. In die periode werkt ook de afstandsbediening niet.

Als u uw pincode vergeten bent

Vraag uw Bang & Olufsen dealer om een vijfcijferige mastercode.

Als u een mastercode hebt ontvangen...

Steek de netstekker van het systeem in een stopcontact

PIN _ _ _ _ Als de BeoVision 5 u om de pincode vraagt, houdt u de toets ◀◀ ingedrukt om het scherm PIN _ _ _ _ MASTERCODE te openen

0 – 9 Als u met de cijfertoetsen de vijfcijferige code hebt ingetoetst, wordt uw oude pincode gewist en kunt u de BeoVision 5 weer normaal gebruiken. In de display van de BeoVision 5 verschijnt nu DELETED

Als u opnieuw uw pincode wilt gebruiken...

PIN _ _ _ _ Voer een nieuwe persoonlijke pincode in en vernietig de kaart met de mastercode

Index

Aansluitingen

Aansluitingen in een secundaire ruimte, *cd-rom p. 16*
 Aansluitpaneel voor directe toegang, 29
 Aansluitpanelen, 28–29
 Antenne- en netstroomaansluiting, 23
 Audiosysteem, – aansluiten op de BeoVision 5, 24, *cd-rom p. 12*
 BeoVision 5 aansluiten, 23
 Decoder – AV- of RF-decoder, 24, *cd-rom p. 9*
 Decoder – twee decoders, *cd-rom p. 9*
 Extra videoapparatuur, 24
 – dvd-speler, AV 2 Expander, videorecorder, set-top box, videospel, camcorder, etc.,
 Extra videoapparatuur aanmelden, 26–27, *cd-rom p. 10*
 Items in het menu 'Connections', *cd-rom p. 24*
 Koptelefoon, 29
 Luidsprekers aansluiten, *cd-rom p. 4*
 Set-top box – alternatieve aansluiting van een set-top box, *cd-rom p. 8*
 Set-top box – AV-aansluiting, *cd-rom p. 7*
 Set-top box – infraroodzender, *cd-rom p. 7*
 Systemen verspreid over het hele huis met elkaar verbinden, *cd-rom p. 14*

Aansluitpanelen

Aansluitpaneel voor directe toegang, 29
 Extra apparatuur aansluiten, 24, *cd-rom p. 10*
 Overzicht van de aansluitpanelen, 22
 Paneel met AV- en antenneaansluitingen, 28
 Paneel met luidsprekeraansluitingen en digitale ingangen, 28

Afstemmen

Beschikbare tv-zenders zoeken, 30
 Geprogrammeerde tv-zenders aanpassen, 32
 Geprogrammeerde zenders een naam geven, 34
 Geprogrammeerde zenders verplaatsen, 33
 Geprogrammeerde zenders verwijderen, 35
 Items in het eerste menu van 'TV manual tuning', *cd-rom p. 21*
 Items in het menu 'Add program', *cd-rom p. 20*
 Items in het menu 'Auto Tuning', *cd-rom p. 20*
 Items in het tweede menu van 'TV manual tuning', *cd-rom p. 21*
 Nieuwe tv-zenders toevoegen, 31

Beeld

Beeld-in-beeld, 15
 Helderheid, kleur en contrast wijzigen, 36
 Het beeld het hele scherm laten vullen, 9
 Items in het menu 'Picture', *cd-rom p. 22*

Beo4-afstandsbediening

Beo4 gebruiken, 4–5
 Kennismaking met de Beo4, 4
 Toegang tot extra apparatuur via de Beo4, 16

BeoLink

Aansluitingen in een secundaire ruimte, *cd-rom p. 14*
 Bediening in een secundaire ruimte, *cd-rom p. 17*
 BeoVision 5 in een secundaire ruimte gebruiken, *cd-rom p. 16*
 Link-ingang, 28, *cd-rom p. 12*
 Systeemmodulator, *cd-rom p. 15*
 Systemen verspreid over het hele huis met elkaar verbinden, *cd-rom p. 14*
 Verbindingsfrequentie, *cd-rom p. 15*

Camcorder

Camcorder aansluiten, 24 en 29
 Camcorderopnamen bekijken, 19
 Van een camcorder naar een videoband kopiëren, 19

Contact

Contact opnemen met Bang & Olufsen, 46

Decoder

Aansluitpanelen, 28–29
 AV- of RF-decoder aansluiten, *cd-rom p. 9*
 Twee decoders aansluiten, *cd-rom p. 9*

Displays en menu's

Displaybalk, 5
 Informatie in de display en menu's, 5
 Schermmenu's – index, *cd-rom p. 18*

Geluid

Geluidsniveau afstemmen, *cd-rom p. 6*
 Geluidstype of taal wijzigen, 18
 Items in het menu 'Sound Adjustment',
cd-rom p. 22
 Luidsprekers voor filmgeluid selecteren, 8
 Videogeluid opnemen – AV-installatie,
cd-rom p. 13
 Volume aanpassen of uitschakelen, 7
 Volume, lage tonen, hoge tonen en balans
 wijzigen, 37

Klok

Interne klok instellen, 38
 Items in het menu 'Clock', *cd-rom p. 24*

Koptelefoon

Aansluiten op aansluitpaneel voor directe
 toegang, 29

Luidsprekers

Externe luidsprekers plaatsen, *cd-rom p. 3*
 Geluidsniveau afstemmen, *cd-rom p. 6*
 Items in het menu 'Speaker distance',
cd-rom p. 23
 Items in het menu 'Speaker level',
cd-rom p. 23
 Items in het menu 'Speaker type',
cd-rom p. 23
 Luidsprekers aansluiten, *cd-rom p. 4*
 Luidsprekers positioneren, *cd-rom p. 5*
 Luidsprekers voor filmgeluid selecteren, 8

Master Link

Audiosysteem aansluiten, *cd-rom p. 12*
 Audio/video-opstelling, *cd-rom p. 12–13*
 Geïntegreerd audio- en videosysteem
 gebruiken, *cd-rom p. 13*
 Opties programmeren, *cd-rom p. 12*

Onderhoud

Dagelijks onderhoud, 40
 De BeoVision 5 verplaatsen, 22

Ondertiteling

Ondertiteling via teletekst, 11

Opstelling

BeoVision 5 opstellen, 23
 Externe luidsprekers plaatsen, *cd-rom p. 3*

Pincode

Pincode gebruiken, 43
 Pincodesysteem activeren, 42
 Pincode vergeten?, 43
 Pincode wijzigen of verwijderen, 42

Plaats van de televisie

Items in het menu 'Stand', *cd-rom p. 24*
 Standaardposities, 39
 Stand van de tv aanpassen, 7

Set-top box

Alternatieve aansluiting van een set-top box,
cd-rom p. 8
 Set-top box – AV-aansluiting, *cd-rom p. 7*
 Set-top box – infraroodzender, *cd-rom p. 7*

Surround sound

Aansluitpanelen, 28
 Luidsprekeropstelling – surround sound,
cd-rom p. 3–6
 Luidsprekers voor filmgeluid selecteren, 8

Taal

Geluidstype of taal wijzigen, 18

Teletekst

Belangrijkste teletekstfuncties, 10
 Bijgewerkte teletekstpagina's, 12
 Favoriete teletekstpagina's opslaan –
 geheugenpagina's, 10
 Geheugenpagina's – favoriete
 teletekstpagina's, 11
 Ondertiteling via teletekst activeren, 11
 Opnamen programmeren via teletekst, 13
 Rechtstreeks naar een pagina springen via
 Fastext, 14
 Teletekst – large, mix en reveal, 12

Thuisbioscoop

Het beeld het hele scherm laten vullen, 9
 Luidsprekers voor filmgeluid selecteren, 8

Timer

BeoVision 5 automatisch starten of stoppen,
 20
 De functie 'Timer play' inschakelen, 21
 Interne klok instellen, 38
 Items in het menu 'Activate Timer',
cd-rom p. 19
 Items in het menu 'Set Timer', *cd-rom p. 19*
 Timerinstellingen bekijken, bewerken of
 verwijderen, 21

Tv-zenders

Beschikbare tv-zenders zoeken, 30
 De lijst met zenders bekijken, 6
 Een tv-zender kiezen, 6
 Geprogrammeerde tv-zenders aanpassen, 32
 Geprogrammeerde zenders een naam geven,
 34
 Geprogrammeerde zenders verplaatsen, 33
 Geprogrammeerde zenders verwijderen, 35
 Items in het menu 'Edit TV list', *cd-rom p. 20*
 Nieuwe zenders toevoegen, 31

Ter informatie...

Bij het ontwerpen en ontwikkelen van de producten van Bang & Olufsen wordt zeer veel aandacht besteed aan uw behoeften als gebruiker. Wij streven ernaar de bediening van onze producten zo eenvoudig en comfortabel mogelijk te maken.

Daarom hopen wij dat u even de tijd wilt nemen om ons te vertellen wat uw ervaringen zijn met dit product van Bang & Olufsen. Alles wat u van belang acht, positief of negatief, kan ons helpen om onze producten nog verder te verbeteren.

Wij danken u bij voorbaat!

Schrijf naar: Bang & Olufsen a/s
Customer Service
Dept. 7210
Peter Bangsvej 15
DK-7600 Struer

of stuur een fax: Bang & Olufsen
Customer Service
+45 97 85 39 11 (fax)

of een e-mail: beoinfo1@bang-olufsen.dk

Bezoek onze website op...
www.bang-olufsen.com



Dit product voldoet aan de voorwaarden die worden vermeld in de EU-richtlijnen 89/336 en 73/23.



Gefabriceerd onder licentie van Dolby Laboratories. Vertrouwelijke en nog ongepubliceerde werken. Copyright 1992–1997. Alle rechten voorbehouden.

DOLBY, DOLBY DIGITAL, PRO LOGIC en het dubbel-D-symbool zijn handelsmerken van Dolby Laboratories Licensing Corporation.